

Untere Türabschlüsse

Befestigungen - unterer Anschluss

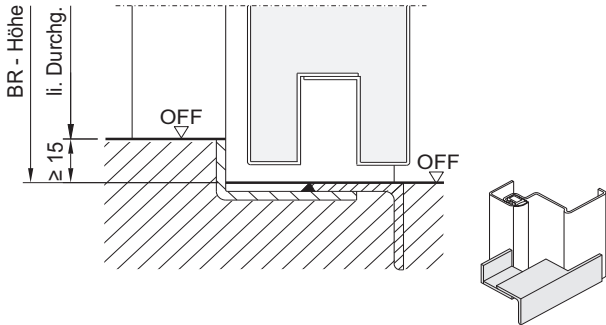

Anschlag ohne Dichtung

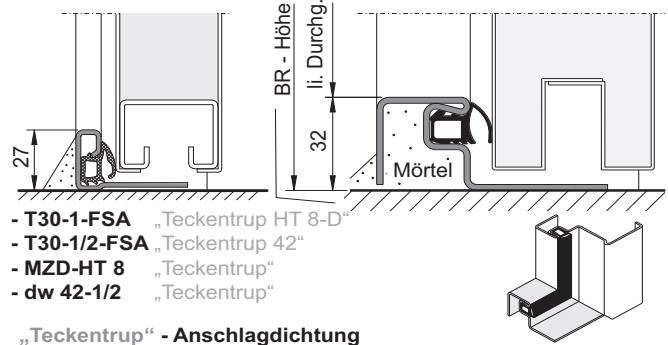

- T30-1-FSA „Teckentrup HT 8-D“
- T30-1/2-FSA „Teckentrup 42“
- MZD-HT 8 „Teckentrup“
- dw 42-1/2 „Teckentrup“

„Teckentrup“ - Anschlagdichtung
(nicht zugelassen für Flucht- und Rettungswege)

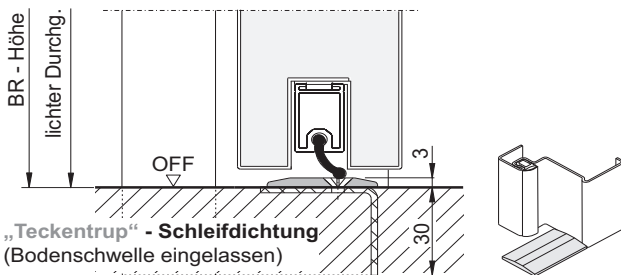

„Teckentrup“ - Schleifdichtung
(Bodenschwelle eingelassen)

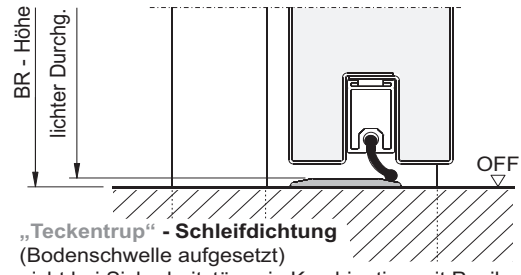

„Teckentrup“ - Schleifdichtung
(Bodenschwelle aufgesetzt)

nicht bei Sicherheitstüren in Kombination mit Panik möglich

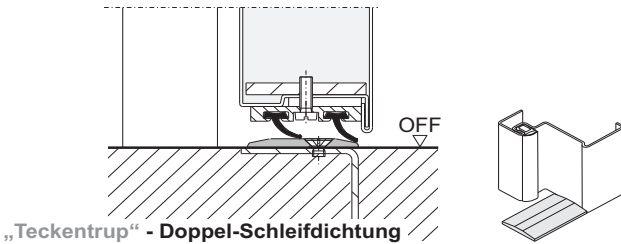

„Teckentrup“ - Doppel-Schleifdichtung
Zarge mit Bodeneinstand zwingend erforderlich

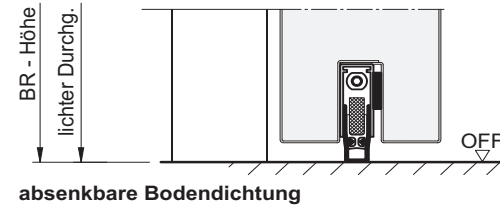

absenkbare Bodendichtung

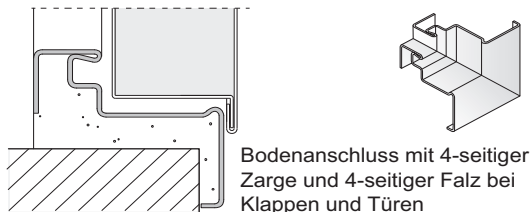

Bodenanschluss mit 4-seitiger Zarge und 4-seitiger Falz bei Klappen und Türen

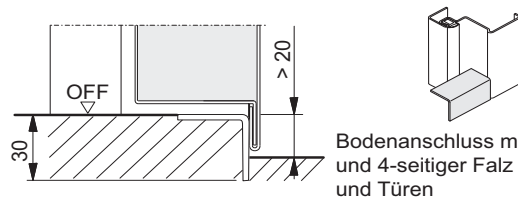

Bodenanschluss mit Bodenwinkel und 4-seitiger Falz bei Klappen und Türen

Unterer Anschluss Zargen-Befestigung mit Bodeneinstand (gilt für alle nachfolgenden Wandbefestigungsarten, ab Seite 325)

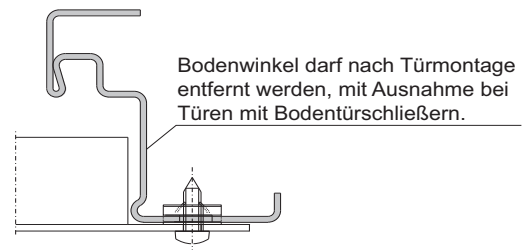
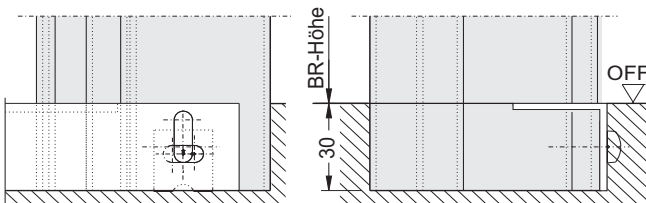

Bodenwinkel für: T30-1/2-FSA „Teckentrup 42“, dw 42-1/2 „Teckentrup“

